

平成28年度茨城県小学生バレーボール大会県央支部大会

1. 期日：平成29年2月4日(土)

会場：銚田総合公園体育館
旭スポーツセンター

A・B・C・Dコート
E・F・Gコート

協賛 株式会社 ミカサ

大会使用球 ミカサ

【5年生の部】

会場：銚田総合公園体育館 A・B・C・Dコート

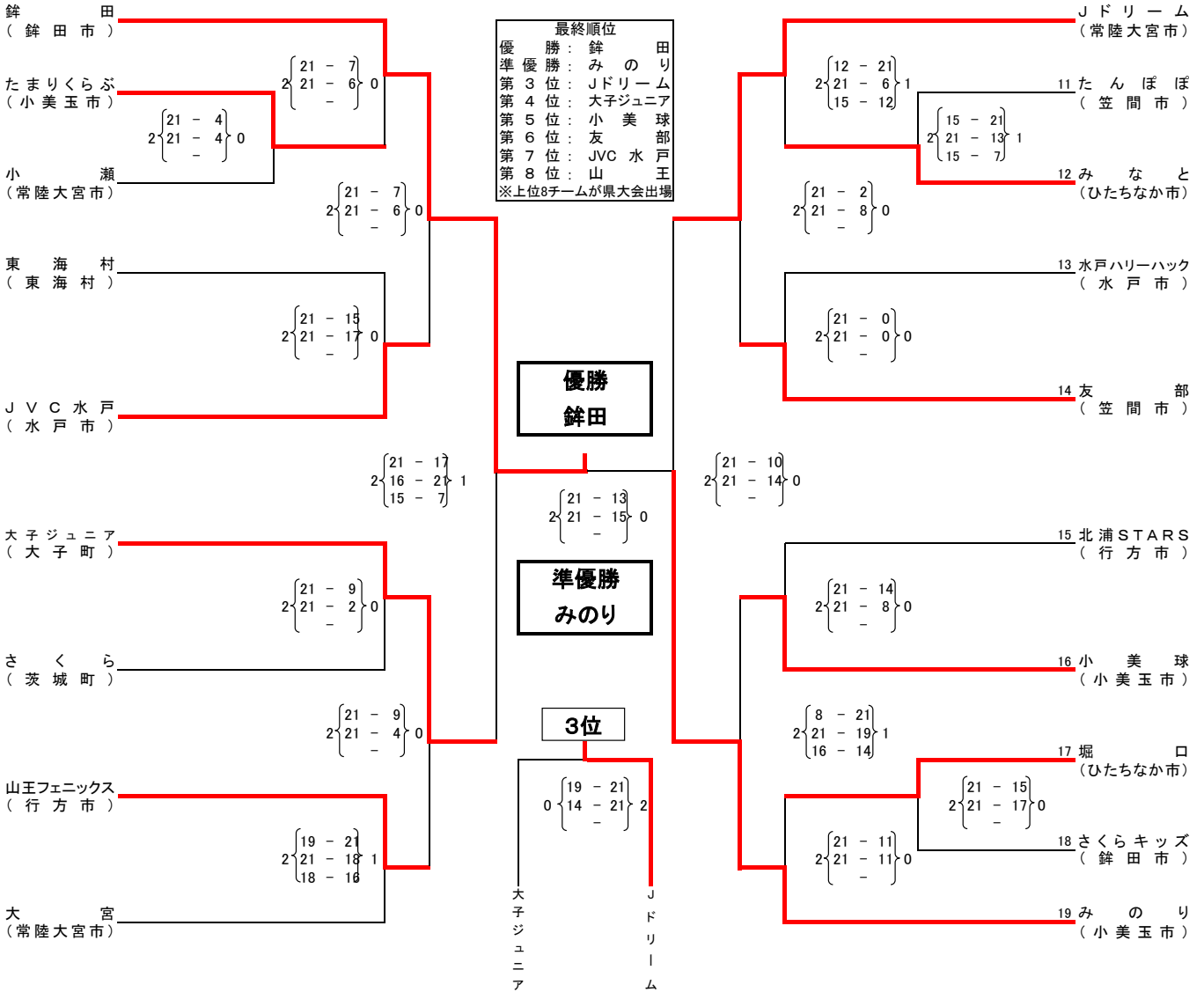

<順位決定戦>

※A4, B4, C4, D3の敗者で抽選

会場：銚田総合公園体育館 C・Dコート

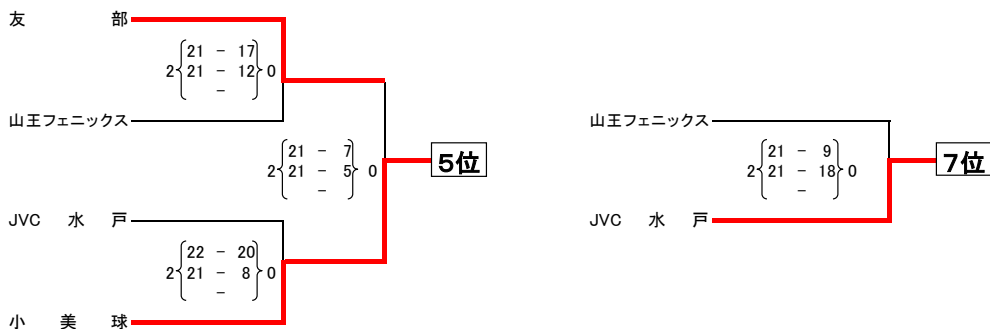

1. 期日 : 平成29年2月4日(土)

会場: 旭スポーツセンター

E・F・Gコート

協賛 株式会社 ミカサ

大会使用球 ミカサ

【6年生の部】

会場: 旭スポーツセンター

E・F・Gコート

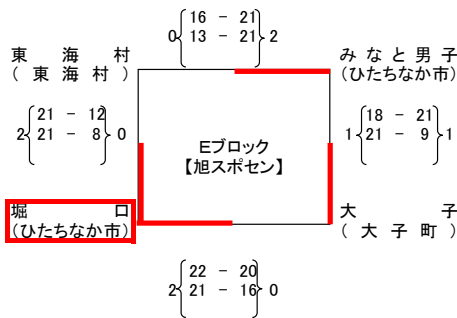
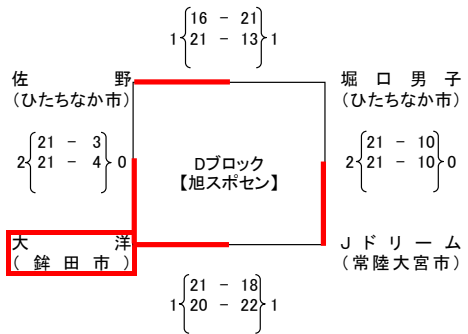
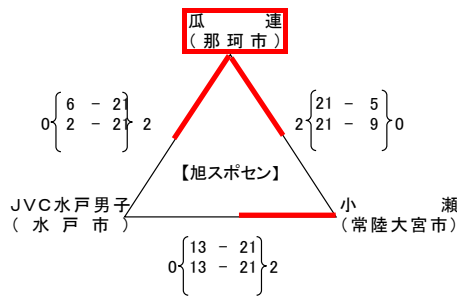
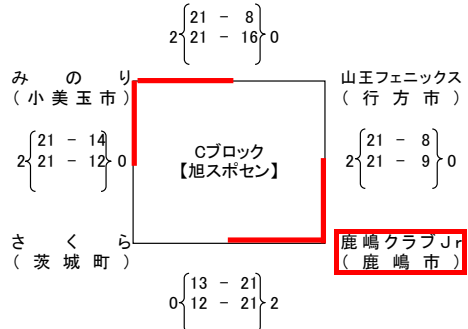
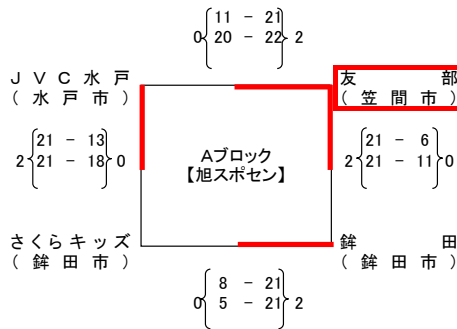

【4年生の部】

会場: 旭スポーツセンター

Gコート

