

競技内容

- 点数は第1.2セット21点・第3セット15点※デューズ有 公式練習を全試合行う
- 第1.2セットは11点、第3セットは8点どちらかのチームが先取した時点でT T O
- 6年生の部のみ9m×9mコート、ネットの高さ2m10cm
- ボールは各チーム持ち寄りをお願いします ※2日間全コート【ミカサV400W-L】
- 全体でのボール使用してのウォーミングアップを行う（約10分間）
- 試合間10分程度 ※試合が連続する場合は最大15分
- 各リーグ順位については勝数⇒得失セット⇒得失点の順で決める
※すべて同率の場合は当該チームで1セットマッチ15点取り切りで順位を決める
- 5年生以下の部**上位6チーム**に県大会の出場権を与える

試合進行をスムーズに

- ・空気圧の点検を行いますので各会場役員に代表者会議までに提出してください
- ・試合設定時刻に遅れた場合は【棄権】扱いになりますのでご注意ください

タイムスケジュール

5年生の部		6年生の部	
2月15日 (土)	下稲吉小学校 (A・B) 体育センター (E)	2月15日 (土)	霞ヶ浦北小 (C・D) 体育センター (F)
	8:00 ~ 役員・準備員集合、朝礼		8:00 ~ 役員・準備員集合、朝礼
	8:10 ~ コート設営・点検		8:10 ~ コート設営・点検
	8:30 ~ 開場・受付		8:30 ~ 開場・受付
	8:40 ~ 8:50 代表者・帯同審判員会議		8:40 ~ 8:50 代表者・帯同審判員会議
	8:50 ~ 開会式 (優秀選手表彰)		8:50 ~ 開会式 (優秀選手表彰)
	9:10 ~ 9:20 全体ウォーミングアップ		9:10 ~ 9:20 全体ウォーミングアップ
	9:20 ~ 9:30 コート開放 (第1試合チーム)		9:20 ~ 9:30 コート開放 (第1試合チーム)
	9:30 ~ 第1試合プロトコル		9:30 ~ 第1試合プロトコル
第3試合終了後、30分程度昼休憩 全試合終了後、解散		第3試合終了後、30分程度昼休憩 全試合終了後、解散	
2月16日 (日)	下稲吉小学校 (A・B)	2月16日 (日)	霞ヶ浦北小 (C・D)
	8:00 ~ 役員・準備員集合、朝礼		8:00 ~ 役員・準備員集合、朝礼
	8:10 ~ コート設営・点検		8:10 ~ コート設営・点検
	8:30 ~ 開場・受付		8:30 ~ 開場・受付
	8:40 ~ 8:50 代表者・帯同審判員会議		8:40 ~ 8:50 代表者・帯同審判員会議
	8:50 ~ 開始式		8:50 ~ 開始式
	9:00 ~ 9:10 全体ウォーミングアップ		9:00 ~ 9:10 全体ウォーミングアップ
	9:10 ~ 9:20 コート開放 (第1試合チーム)		9:10 ~ 9:20 コート開放 (第1試合チーム)
	9:20 ~ 第1試合プロトコル		9:20 ~ 第1試合プロトコル
第3試合終了後に30分程度昼休憩 全試合終了後 閉会式		第3試合終了後に30分程度昼休憩 全試合終了後 閉会式	

令和6年度茨城県小学生バレーボール支部別大会 県南支部大会

【6年の部】

予選リーグ 2/15

【会場】

下稲吉小学校 (A・Bコート)
霞ヶ浦北小学校 (C・Dコート)
体育センター (E・Fコート)

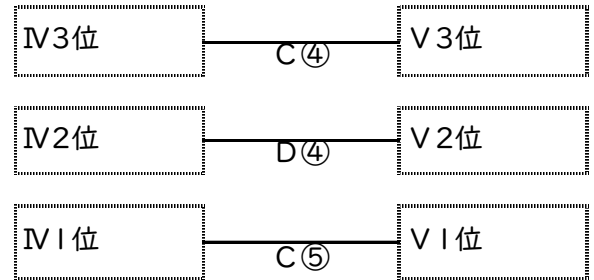
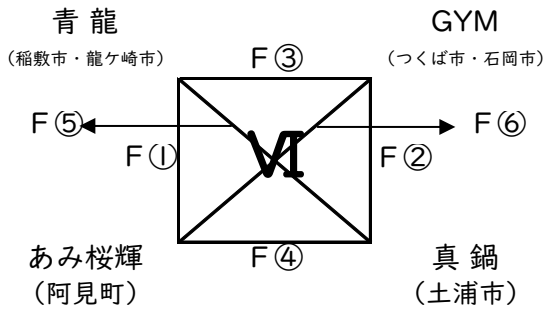
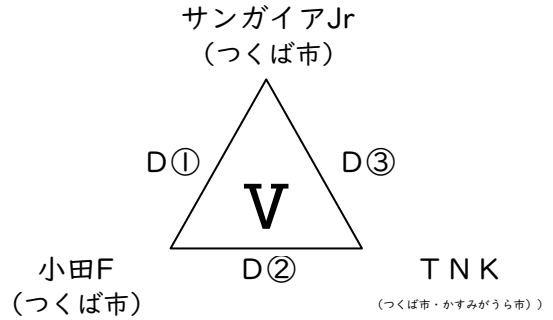
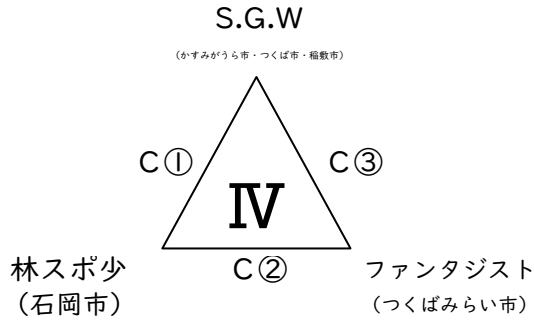

決勝トーナメント 2/16

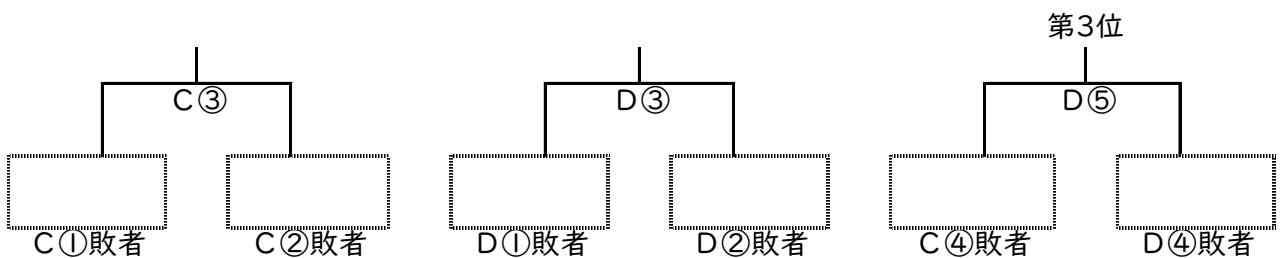
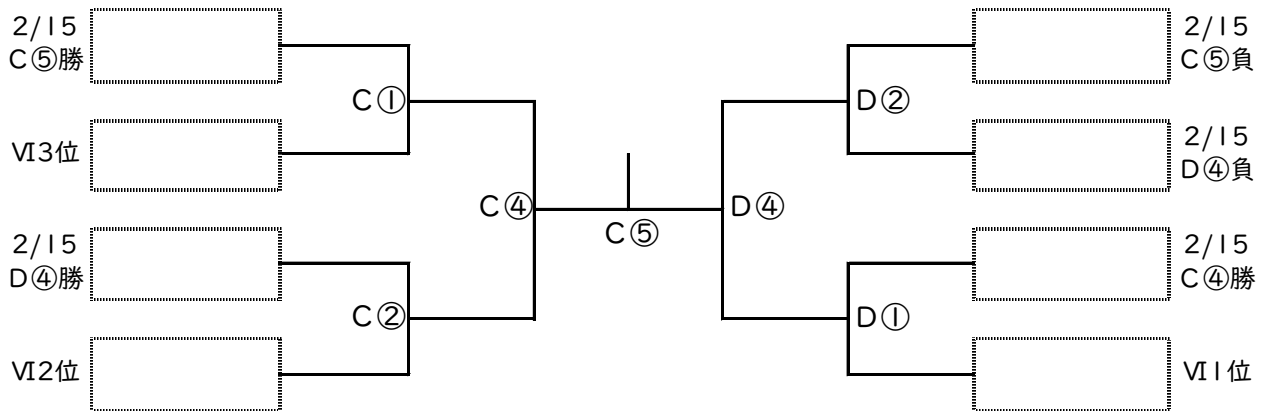

令和6年度茨城県小学生バレーボール支部別大会 県南支部大会

【5年女子の部】

予選リーグ

2/15(土)

【会場】

下稲吉小学校 (A・Bコート)
霞ヶ浦北小学校 (C・Dコート)
体育センター (E・Fコート)

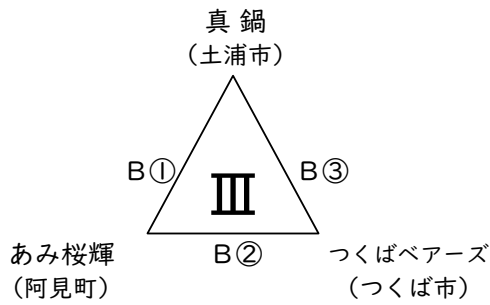
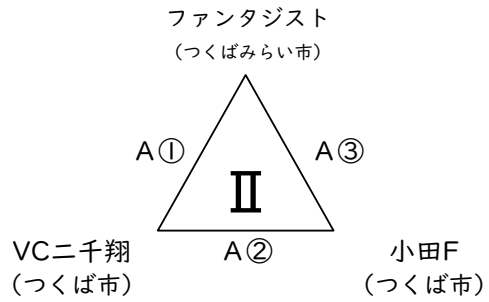
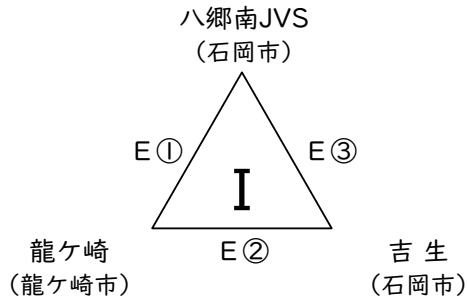

決勝トーナメント

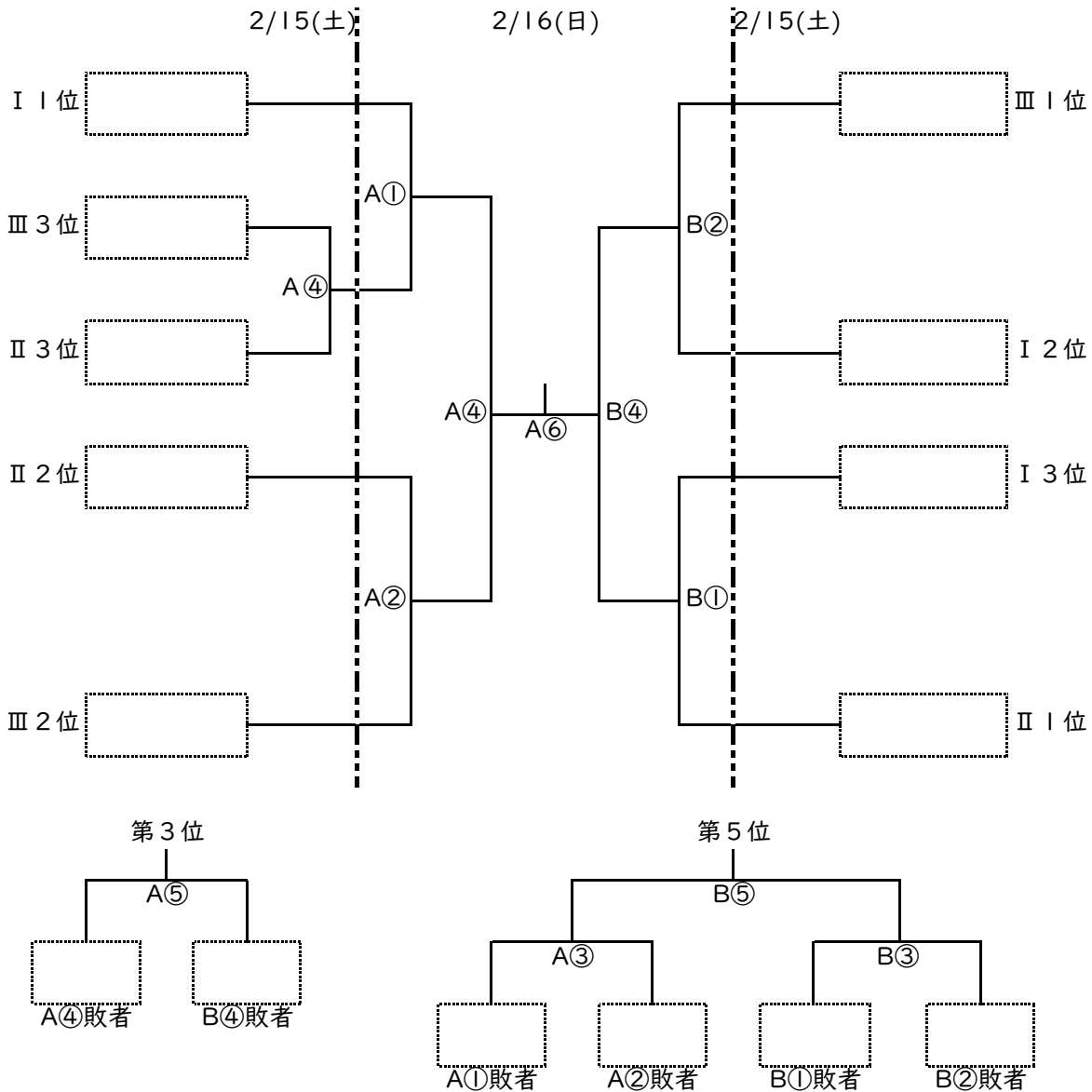

令和6年度 茨城県小学生バレーボール支部別大会 県南支部大会

【会場】

かすみがうら市立下稲吉小学校体育館（E・Fコート）
新治トレーニングセンター（G・Hコート）

【エキシビジョンマッチ男子・混合の部】

2月1日（土）

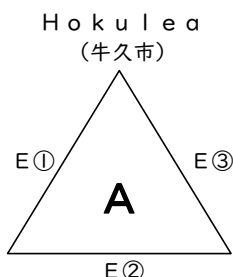

ファンタB
(つくばみらい市)

ファンタA
(つくばみらい市)

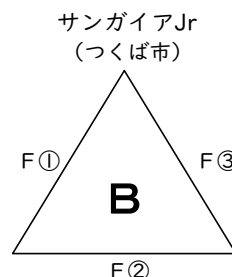

筑波クラブ
(つくば市)

シルラビ
(かすみがうら市)

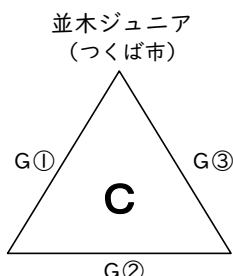

土浦ドリームス
(土浦市)

かすみがうら
(かすみがうら市)

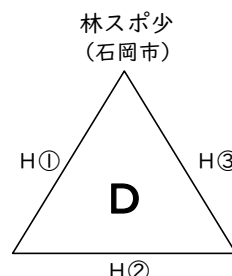

G.B.V
(つくば市)

真鍋
(土浦市)



競技内容

- 点数は第1.2セット21点・第3セット15点※デユース有 公式練習を全試合行う
- 第1.2セットは11点、第3セットは8点どちらかのチームが先取した時点でTTO
- ボールは各チーム持ち寄りをお願いします 【ミカサ】
- 審判…予選は各リーグの空きチーム 順位決定戦は第4試合は各リーグ（コート）1位チーム
第5試合は各リーグ2位の2チーム
- 試合間は10分程度 ※試合が連続する場合は最大15分
- 昼休憩は予選リーグ終了後40分間

【2月1日（土）】

時間	内容	備考
8:00	役員・準備員集合（入館）	参加各チーム1名
8:05～8:10	朝礼	
8:10～8:40	会場準備・点検	
8:30～8:40	チーム開場・受付	
8:40～8:50	代表者会議・帯同審判会議	
8:50～9:00	開会式	
9:00～9:10	全体ウォーミングアップ	ボール使用可
9:10～9:20	コート開放	第1試合チームのみ
9:20	第1試合プロトコル	